

# HERZ – Filtru cu purjare pentru apă potabilă cu reductor de presiune

Fișa tehnică 2 3011 0X, Ediția 0519

## ☑ Dimensiuni

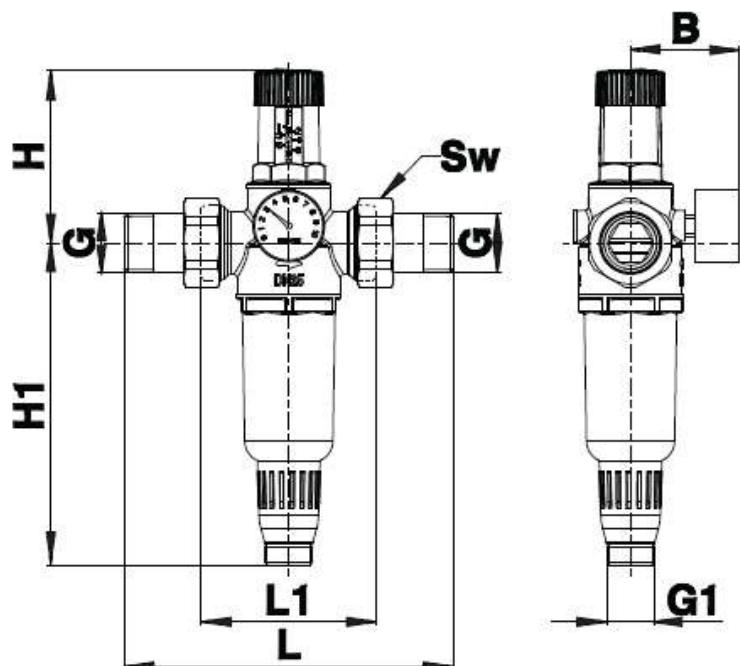

Model	DN	PN [bar]	G [in]	G1 [in]	L [mm]	L1 [mm]	B [mm]	H [mm]	H1 [mm]	Sw [mm]
2 3011 01	15	16	1/2"	3/4"	147	84	67	98	180	30
2 3011 02	20	16	3/4"	3/4"	155	84	67	98	180	37
2 3011 03	25	16	1"	3/4"	185	98	67	98	180	46

## ☑ Construcție

Corp:	alamă forjată conform EN 12165; CW626N
Etașare în robinetul de golire:	EPDM
Diafragmă:	EPDM
Sita de filtrare:	oțel inoxidabil
Capac la bază:	PA12, transparent (GRILAMID TR90)
Robinet de golire:	PA6 + 30GF
Suport sită:	POM (HOSTAFORM C9021)
Arc:	oțel de arc
Ghidaj arc:	oțel inoxidabil
Roată de manevră:	PA 6.6, verde

## ☑ Specificații

Ochiurile sitei:	80 - 100 μm
Mediu:	apă potabilă
Presiune de intrare maximă:	16 bar
Domeniu de presiune la ieșire:	1,5-6 bar
Setare din fabrică:	3 bar
Scala manometrului:	0-10 bar
Temperatura maximă:	40°C
Standard:	EN 1567
Conectori manometru:	1/4" F (ISO 228-1)
Conectori:	filet exterior conform ISO 7-1 și ISO228

**☑ Debite nominale**

Mărime	DN 15	DN 20	DN 25
Debit la $\Delta p=0,2$ bar ( m <sup>3</sup> /h)	1,13	1,80	2,76
Debit la $\Delta p=0,5$ bar ( m <sup>3</sup> /h)	2,19	3,80	5,65
Debit la $\Delta p=1$ bar ( m <sup>3</sup> /h)	3	4,94	7,22



**☑ Montaj**

Înainte de montaj spălați bine sistemul. În instalațiile de apă potabilă, filtrul cu reductor de presiune trebuie montat înainte de contorul de apă. Montați filtrul cu reductor de presiune în poziție orizontală, cu filtrul îndreptat în jos. Aveți grijă la sensul debitului indicat pe carcasă. Funcționarea corectă necesită o conductă dreaptă de cel puțin 5xDN înainte și după filtrul cu reductor de presiune. Manometrul poate fi montat pe ambele părți ale reductorului de presiune. Înainte și după filtrul cu reductor de presiune este necesară instalarea a câte unui robinet de închidere. Filtrul cu reductor de presiune trebuie să fie instalat fără tensiuni mecanice în instalație, lăsând suficient spațiu pentru întreținere.

**☑ Aplicații și întreținere**

Filtrul cu reductor de presiune protejează instalațiile de apă potabilă împotriva suprapresiunii (reduc presiunea de intrare la un nivel de lucru). Presiunea de ieșire este reglabilă și nu variază cu modificările presiunii de intrare. Presiunea de ieșire poate fi reglată prin rotirea roții de manevră verde. Rotirea roții de manevră în sensul acelor de ceas crește presiunea de ieșire. Trecerea peste valorile indicate pe scala reductorului de presiune poate deteriora echipamentul. Recomandăm presiunea maximă de ieșire de 4 bar pentru instalații din clădiri de uz rezidențial (durata de viață mai lungă a produsului, costuri reduse, ...). După fiecare nouă setare a presiunii de ieșire, conducta reglată trebuie să fie deschisă și închisă. Recomandăm întreținerea de către instalatori autorizați conform DIN 1988. Filtrul împiedică pătrunderea unor impurități, cum ar fi particule de rugină, granule de nisip și alte impurități. Filtrul trebuie spălat în contracurent cel puțin o dată la 6 luni sau după cum este necesar. Pentru a spăla în contracurent filtrul deschideți și închideți robinetul verde de golire de 2-3 ori. Robinetul de golire are, de asemenea, un filet exterior G3/4", pe care se poate înșuruba un racord port-furtun Herz, pentru a se curăța filtrul prin furtun. Scula pentru întreținere este inclusă în fiecare cutie cu reductor de presiune cu filtru.

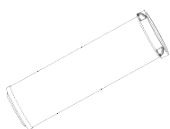
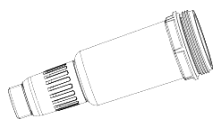
**☑ Piese de schimb:**

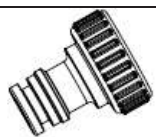
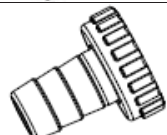
Ilustrație	Descriere	Numărul articol
	Sculă pentru întreținere	1 2682 27
	Filtru	2 6301 00
	Capac cu robinet de golire	2 6301 01
	Manometru	1 2682 34
	Racord pentru furtun din plastic	1 2001 42
	Racord pentru furtun din alamă nichelată Ø 15	1 2001 32

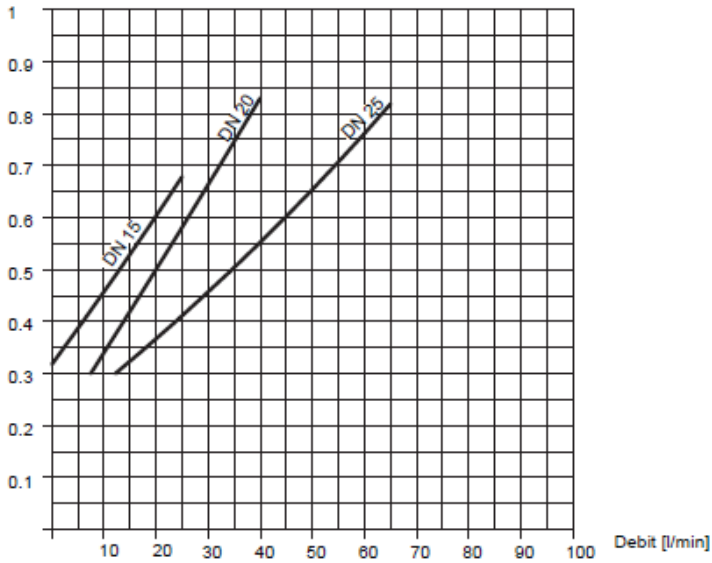
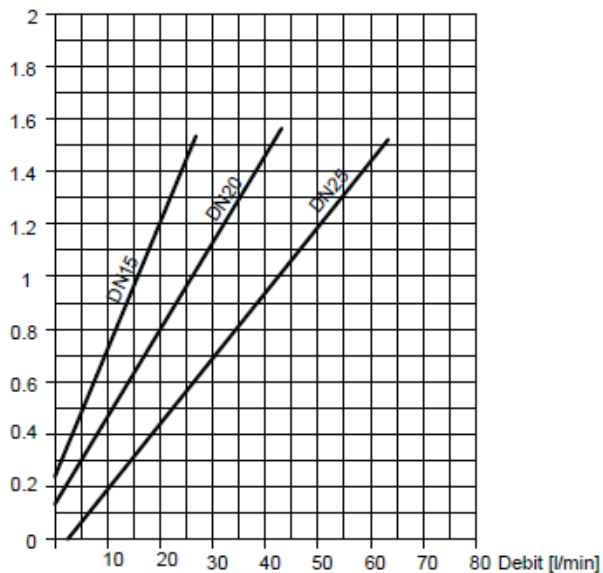
**Diagrama pierderilor de presiune**
 $\Delta p$  [bar]
 **Viteza apei**
 $v$  [m/s]
 **Depanarea defecțiunilor**

Problema	Descriere	Soluție
Presiune crescută în aval	Această problemă se datorează încălzirii apei cauzată de încălzitorul de apă	Instalați un vas de expansiune și/sau o clapetă de sens
Îngheț	Filtrul expus la o temperatură mai mică de 0°C	Înlocuiți filtrul
Manometrul arată o presiune mai mică în condiții de curgere decât presiunea setată fără debit	Acest lucru este normal	Nu este necesară nici o acțiune
Debit redus Presiune redusă în aval	Filtru blocat cu mizerie Filtru subdimensionat	Curățați sau schimbați filtrul Verificați caracteristica filtrului și utilizați unul corect

**Observații:** Toate specificațiile și informațiile din acest document reflectă informațiile disponibile în momentul tipării și sunt destinate numai scopurilor informative. Herz Armaturen își rezervă dreptul de a modifica și schimba produsele, precum și specificațiile tehnice și/sau funcțiile acestora în conformitate cu progresele și cerințele tehnologice. Toate schemele sunt orientative și nu pretind a fi complete. Se înțelege că toate imaginile produselor Herz sunt reprezentări simbolice și, prin urmare, pot diferi vizual de produsul real. Culoarele pot diferi din cauza tehnologiei de imprimare utilizate. În cazul oricăror alte întrebări, nu ezitați să vă adresați celei mai apropiate filiale HERZ.

☑ Exemplu de sistem cu produse HERZ

