

HERZ – Reductor de presiune cu diafragmă

Fișa de date 1 2682 XX, Ediția 0717

☑ Dimensiuni

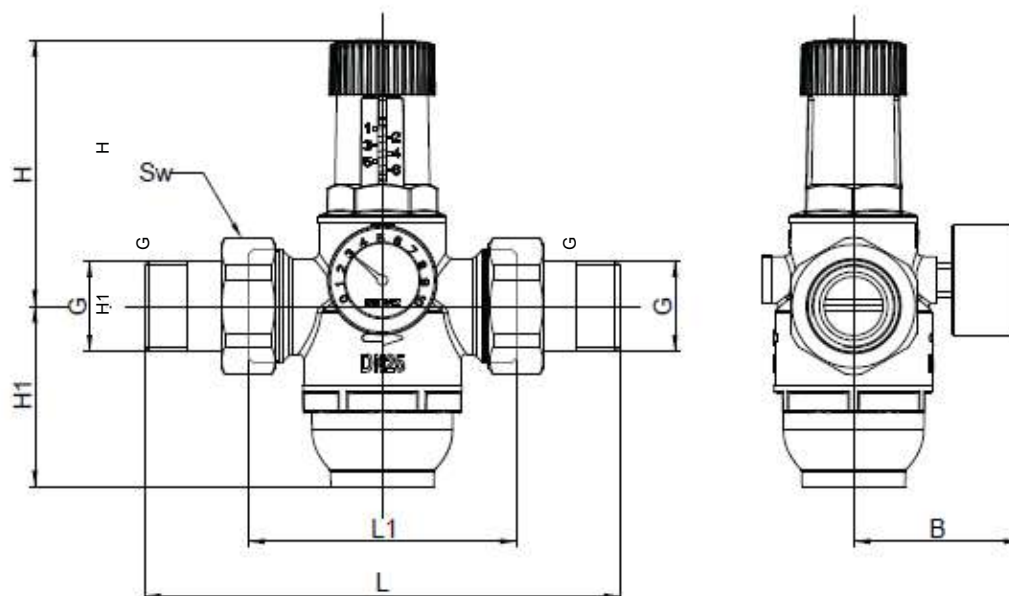

Model	Capac filtru	Dimensiune	PN [bar]	DN	G [in]	L [mm]	L1 [mm]	B [mm]	H [mm]	H1 [mm]	Sw [mm]
1 2682 11	plastic	1/2"	16	15	1/2"	147	84	67	98	66	30
1 2682 12	plastic	3/4"	16	20	3/4"	155	84	67	98	66	37
1 2682 13	plastic	1"	16	25	1"	185	98	67	98	66	46
1 2682 14	plastic	1-1/4"	16	32	1-1/4"	204	120	78	156	100	52
1 2682 15	plastic	1-1/2"	16	40	1-1/2"	224	122	78	156	100	60
1 2682 16	plastic	2"	16	50	2"	252	136	78	156	100	75
1 2682 21	alamă	1/2"	16	15	1/2"	147	84	67	98	66	30
1 2682 22	alamă	3/4"	16	20	3/4"	155	84	67	98	66	37
1 2682 23	alamă	1"	16	25	1"	185	98	67	98	66	46
1 2682 24	alamă	1-1/4"	16	32	1-1/4"	204	120	78	156	96	52
1 2682 25	alamă	1-1/2"	16	40	1-1/2"	224	122	78	156	96	60
1 2682 26	alamă	2"	16	50	2"	252	136	78	156	96	75

☑ Construcție

Corp:

Partea superioară:

Diafragmă:

Arc:

Ghidaj arc:

Etanșare:

Mâner de reglare:

Filtru:

Capac la bază:

Capac la bază:

(DN 15-25) alamă forjată tip CW626N, conformă EN 12165;

(DN 32-50) alamă turnată tip CC770S, conformă EN 1982;

poliamidă tip PA6.6

cauciuc tip EPDM

oțel pentru arc

oțel inoxidabil

cauciuc tip EPDM

PA 6.6, verde

oțel inoxidabil

poliamidă tip PA12, transparent (pentru articolele 1 2682 1X)

Alamă tip CW617N (pentru articolele 1 2682 2X)

☑ Specificații

Scara manometrului:	0-10 bar
Mărimea ochiului de sită:	0,3mm
Mediu de lucru:	apă
Presiune de intrare maximă:	16 bar
Domeniu de presiune la ieșire:	1.5-6 bar
Setări din fabrică:	3 bar
Temperatura maximă:	40°C (pentru articolele 1 2682 1X)
Temperatura maximă:	70°C (pentru articolele 1 2682 2X)
Standard european:	EN 1567
Racorduri manometru:	1/4" F (ISO 228-1)
Conectori:	cu filet exterior conform ISO 7-1 și ISO228



☑ Montaj

Înainte de montaj, spălați bine instalația. În instalațiile de apă potabilă, reductorul de presiune va fi montat în spatele contorului de apă. Montați regulatorul în poziție orizontală cu filtrul îndreptat în jos. Respectați direcția de curgere a debitului, indicată pe corp. O instalare corectă necesită o bucată dreaptă de țevă de cel puțin 5x DN înainte și după regulator. Manometrul atașat este înfiletat în corpul regulatorului de presiune (și poate fi montat pe ambele părți ale regulatorului). Înainte și după regulatorul de presiune este necesară instalarea unui robinet de închidere. Regulatorul de presiune trebuie instalat fără tensiuni mecanice în conductă, lăsând suficient spațiu pentru a verifica manometrul și întreținerea. În cazul instalării unui regulator de presiune expus la lumina UV sau la vaporii de solvent, vă recomandăm să utilizați capacul filtrului din alamă.

☑ Exploatare și întreținere

Reductorul de presiune este destinat protejării instalațiilor de apă potabilă împotriva suprapresiunii (reduce presiunea de intrare la un nivel de lucru corespunzător). Presiunea de ieșire este reglabilă și nu variază în funcție de schimbările presiunii de intrare. Presiunea de ieșire poate fi reglată prin acționarea mânerului verde. Rotind mânerul în sensul acelor de ceasornic, se mărește presiunea de ieșire. În cazul în care se rotește peste valorile setate pe regulatorul de presiune, armătura se poate deteriora. Pentru instalații rezidențiale private se recomandă o presiune maximă de ieșire de 4 bar (durată de viață lungă, costuri,...). După fiecare nouă setare a presiunii de ieșire, conducta (instalația) reglată trebuie să fie deschisă și închisă. Se recomandă efectuarea întreținerii numai de către instalatori autorizați în conformitate cu normele DIN 1988. Verificați starea filtrului din regulator de câteva ori pe an și, dacă este necesar, curățați-l și înlocuiți-l cu unul nou. Scula pentru întreținere este inclusă în fiecare cutie de livrare.

☑ Piese de schimb

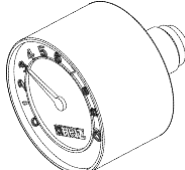
Ilustrație	Descriere	Cod de comandă
	Sculă pentru întreținere	1 2682 27
	Capac de plastic	1 2682 30 (DN15-DN25) 1 2682 31 (DN32-DN50)
	Capac de alamă	1 2682 32 (DN15-DN25) 1 2682 33 (DN32-DN50)
	Filtru	1 2682 28 (DN15-DN25) 1 2682 29 (DN32-DN50)
	Manometru	1 2682 34

Debite nominale conforme standardelor EN 1567,
pentru fiecare dimensiune în parte

Dimensiune	DN 15	DN 20	DN 25	DN 32	DN 40	DN 50
Debit [m ³ /h]	1,27	2,27	3,6	5,8	9,1	14
Debit [l/min]	21,16	37,83	60	96,66	151,66	233,33

Depanare:

Problemă	Descriere	Soluție
Presiune crescută în aval	Această problemă se datorează temperaturii apei generată de încălzitorul de apă	- instalați un vas de expansiune
Înghiț	Reductor expus la temperaturi sub 0°C	- înlocuiți robinetul
Manometrul arată o presiune mai scăzută în condițiile de curgere decât presiunea stabilită la zero	Acest lucru este normal!	- nicio acțiune
Debit redus, presiune redusă în aval	- filtru blocat cu moloz - robinet subdimensionat	- curățați sau înlocuiți cartușul de filtrare - verificați caracteristica robinetului și folosiți robinetul corect

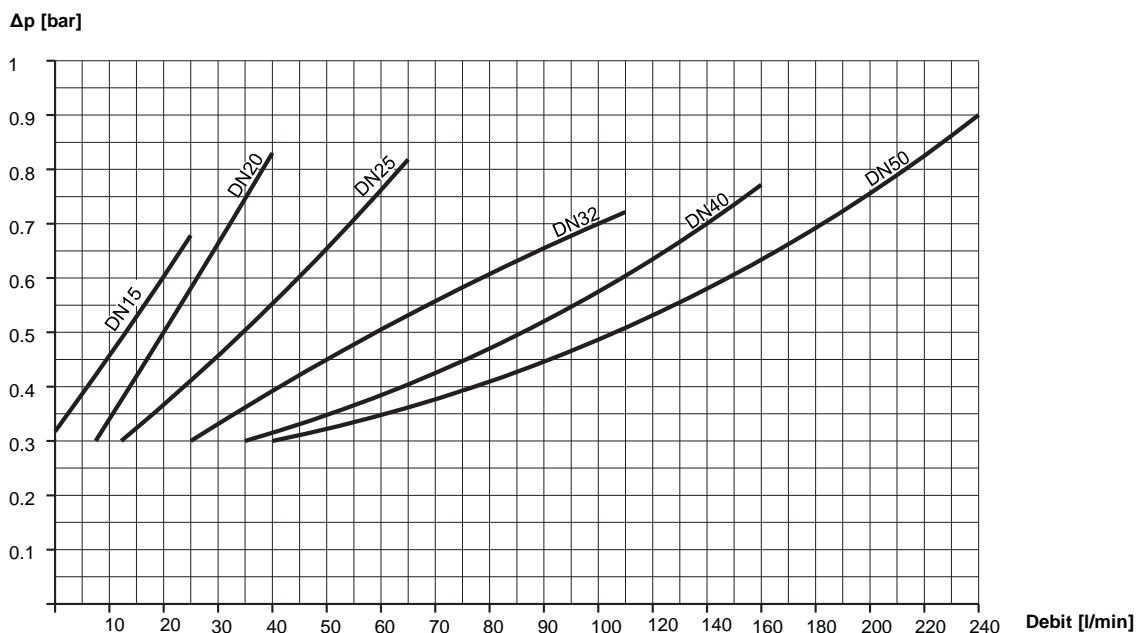
Diagrama pierderilor de presiune

 Viteza de curgere a apei

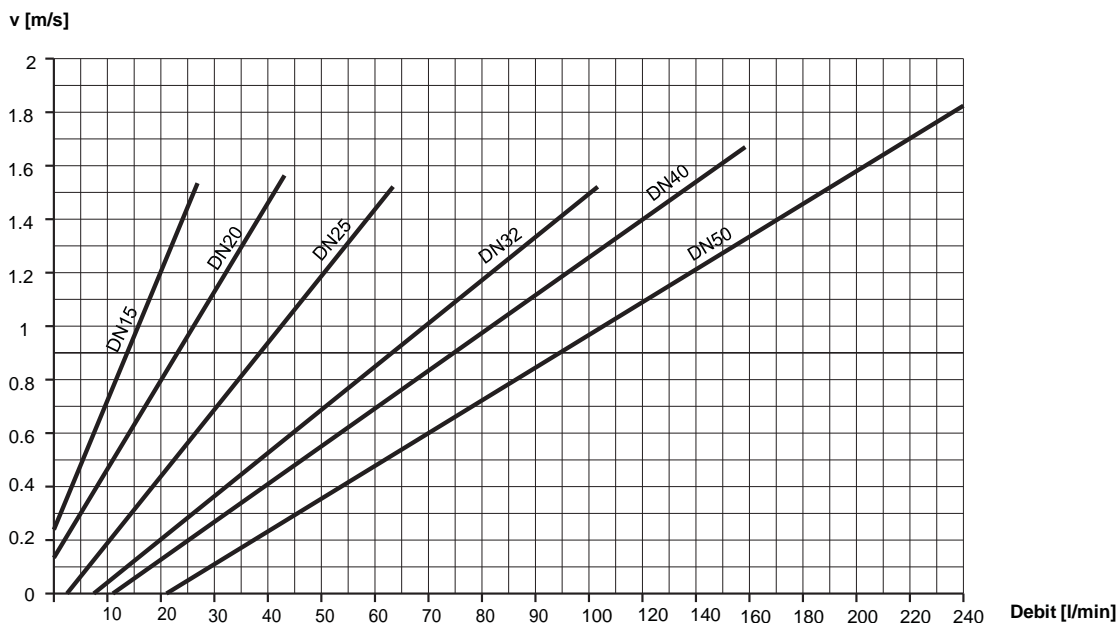
(pentru fiecare dimensiune în parte și la un anumit debit)



Mențiune: Toate specificațiile și informațiile cuprinse în acest document conțin date disponibile la ora tipării și servesc doar ca date informative. Herz Armaturen își rezervă dreptul de a face modificări și de a schimba produse precum și specificațiile lor tehnice și/sau funcțiile lor în funcție de progresul și cerințele tehnologice. Toate schemele sunt informative și nu pretind a fi complete. Se înțelege că toate imaginile trebuie privite doar ca reprezentări simbolice și deci pot diferi optic față de produsul efectiv. Pot fi diferențe de nuanțe de culoare, datorate tipografiei. Dacă aveți întrebări, vă rugăm să contactați cea mai apropiată reprezentanță HERZ.